

**LOCALISATION**

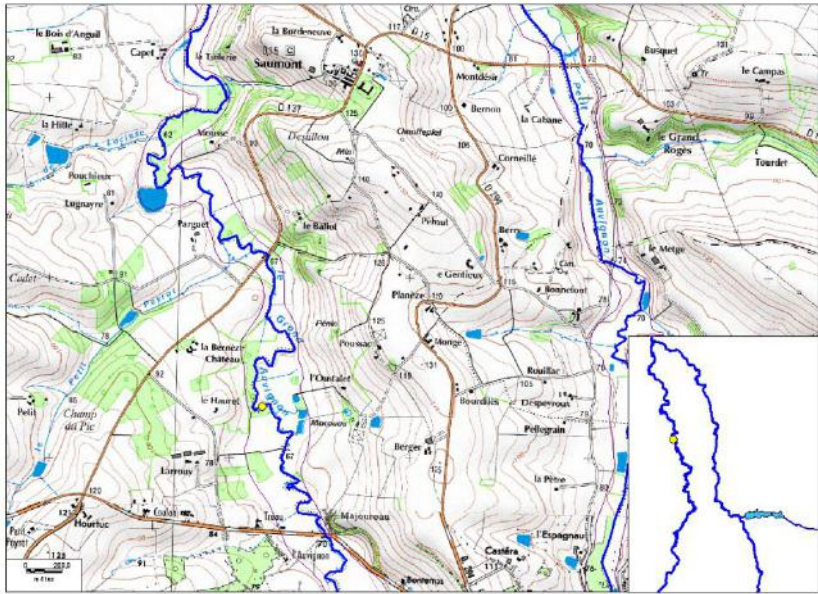

**Coordonnées WSG64 :**

X = 0,452515°E

Y = 44,105036°N

**IMPACTS D'OUVRAGE**

**Distance estimée d'impact : 1300m**

**Distance lenticule avérée relevée en amont : ...m**

**Franchissabilité : Nulle en fermeture**

**Profil en long et impact d'ouvrage**

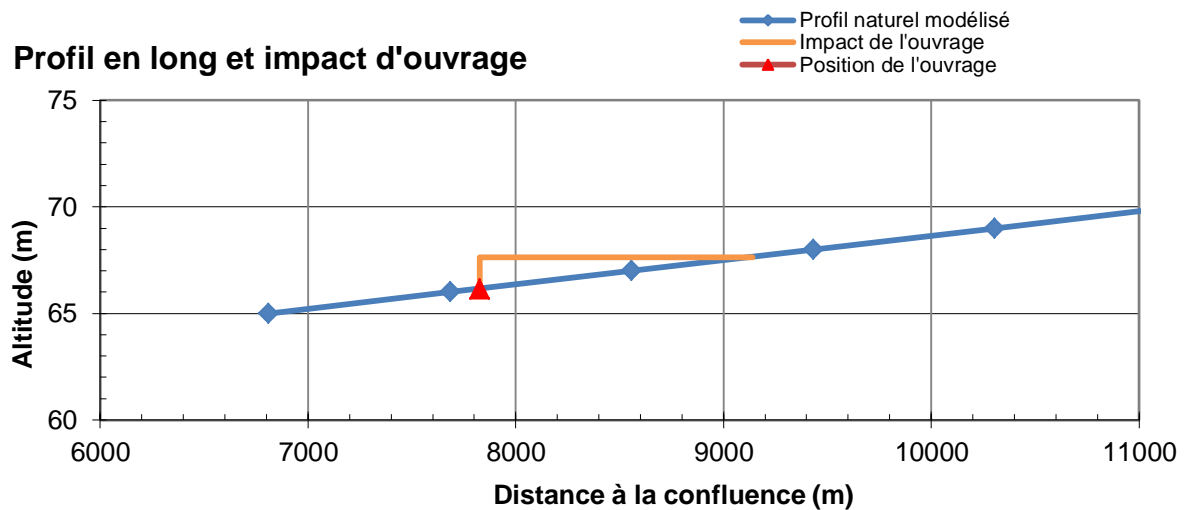

**USAGES**

**Nombre de stations de pompage en amont : 1 (300m)**



Nombre de propriétaires\* : 3

Nombre d'utilisateurs\* : 4

Calendrier d'ouverture\* :

Janvier	Février	Mars	Avril	Mai	Juin	Juillet	Août	Septembre	Octobre	Novembre	Décembre

Ouvert | Fermé | Structure fixe

\*Données issues de l'enquête menée par la chambre d'agriculture 47 en 2011

FICHE OUVRAGE			
CODE	<b>OGA12</b>	RIVIERE	<b>GRAND AUVIGNON</b>
ETAT		FERMETURE	<b>Laissé ouvert (Raison : Pas assez d'eau l'été)</b>
NOM	<b>« La bernéze château »</b>	DATE DE PASSAGE	<b>15/05/2014 (Ouvert);</b>

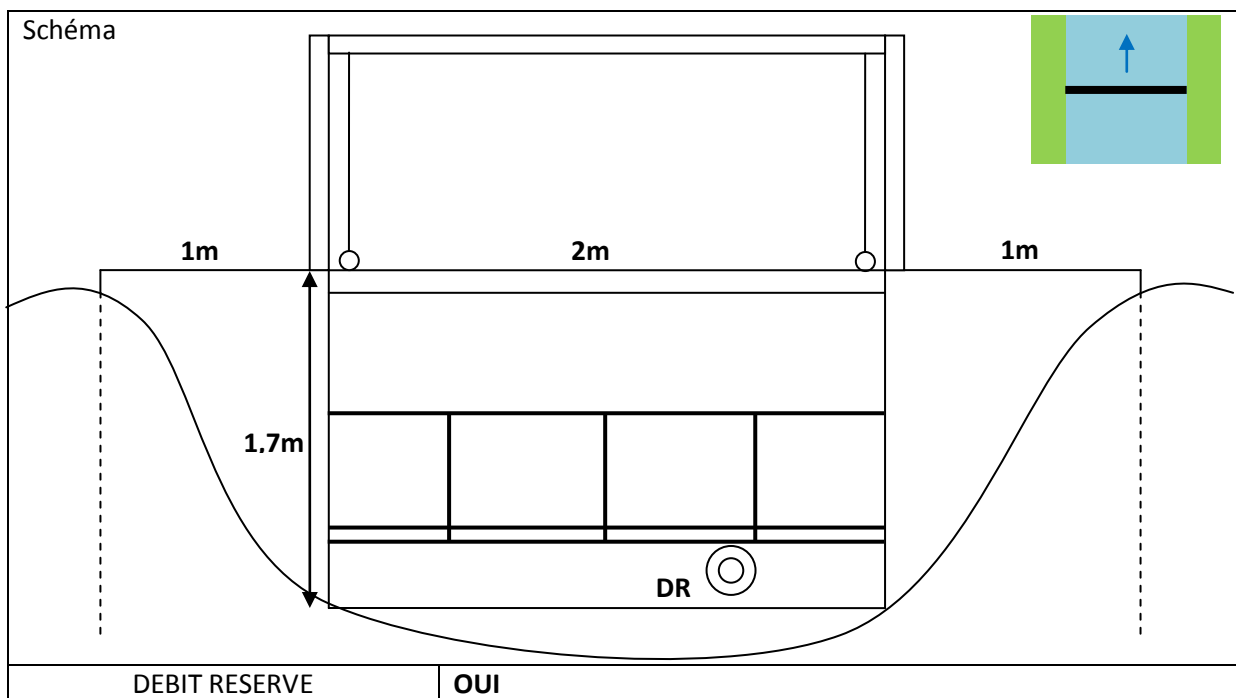

Altitude estimée du fond d'ouvrage : 65m

Altitude de la lame d'eau minimale : 65,1m

Altitude de la lame d'eau maximale : 66,7m

Pente estimée autour de l'ouvrage : 0,11%

Volume estimé d'eau retenue par l'ouvrage : 5000m<sup>3</sup>

**LOCALISATION**



**Coordonnées WSG64 :**

X = 0,452881°E

Y = 44,110059°N

**IMPACTS D'OUVRAGE**

**Distance estimée d'impact : 1500m**

**Distance lentique avérée relevée en amont : ...m**

**Franchissabilité : Nulle en fermeture**

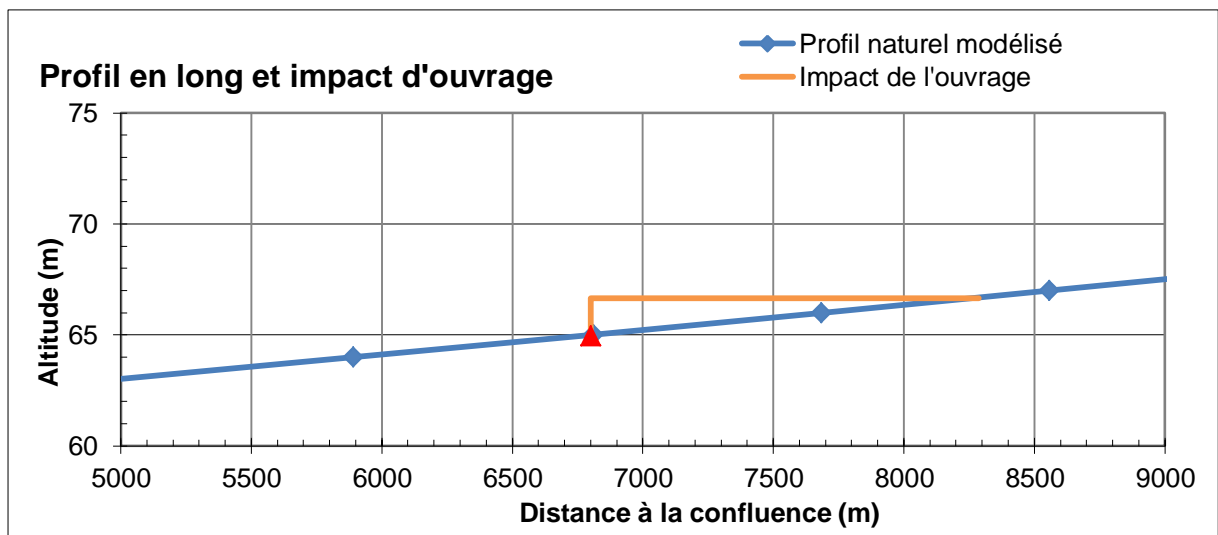

**USAGES**

**Nombre de stations de pompage en amont : 0**

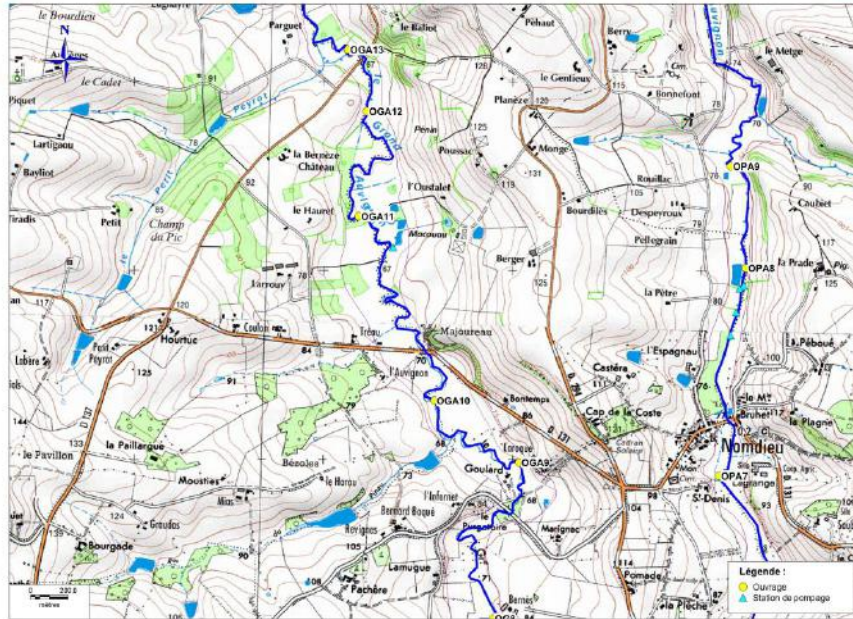

**Nombre de propriétaires\* : 1**

**Nombre d'utilisateurs\* : 0**

**Calendrier d'ouverture\* :**

Janvier	Février	Mars	Avril	Mai	Juin	Juillet	Août	Septembre	Octobre	Novembre	Décembre

**Ouvert | Fermé | Structure fixe**

*\*Données issues de l'enquête menée par la chambre d'agriculture 47 en 2011*

FICHE OUVRAGE			
CODE	<b>OGA13</b>	RIVIERE	<b>GRAND AUVIGNON</b>
ETAT		FERMETURE	<b>Juin à Juillet</b>
NOM	<b>« Parguet »</b>	DATE DE PASSAGE	<b>15/05/2014 (Ouvert);</b>

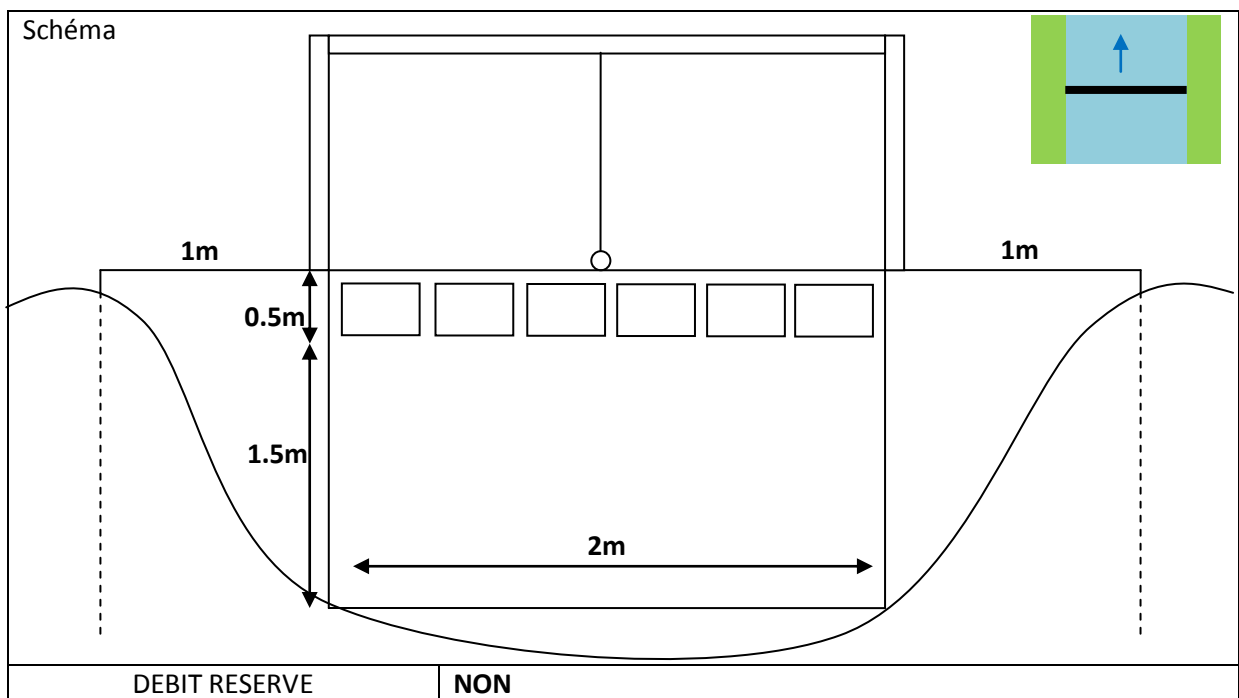

Altitude estimée du fond d'ouvrage : 64.5m

Altitude de la lame d'eau minimale : 64.5m

Altitude de la lame d'eau maximale : 66.0m

Pente estimée autour de l'ouvrage : 0.11%

Volume estimé d'eau retenue par l'ouvrage : 11000m<sup>3</sup>

LOCALISATION

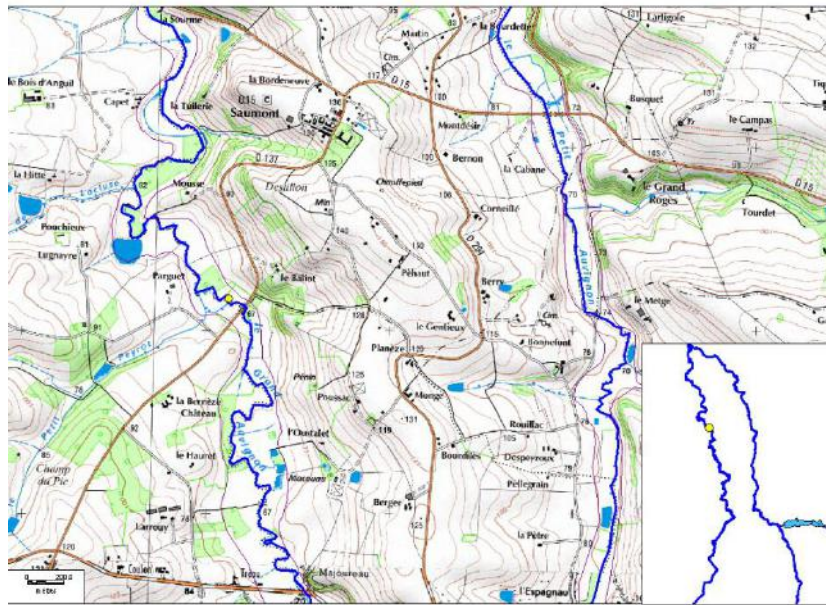

Coordonnées WSG64 :

X = 0,45152°E

Y = 44,112977°N

IMPACTS D'OUVRAGE

Distance estimée d'impact : 1400m en amont

Distance lenticule avérée relevée en amont : Non observé en position fermé.

Franchissabilité : Nulle en fermeture

Profil en long et impact d'ouvrage

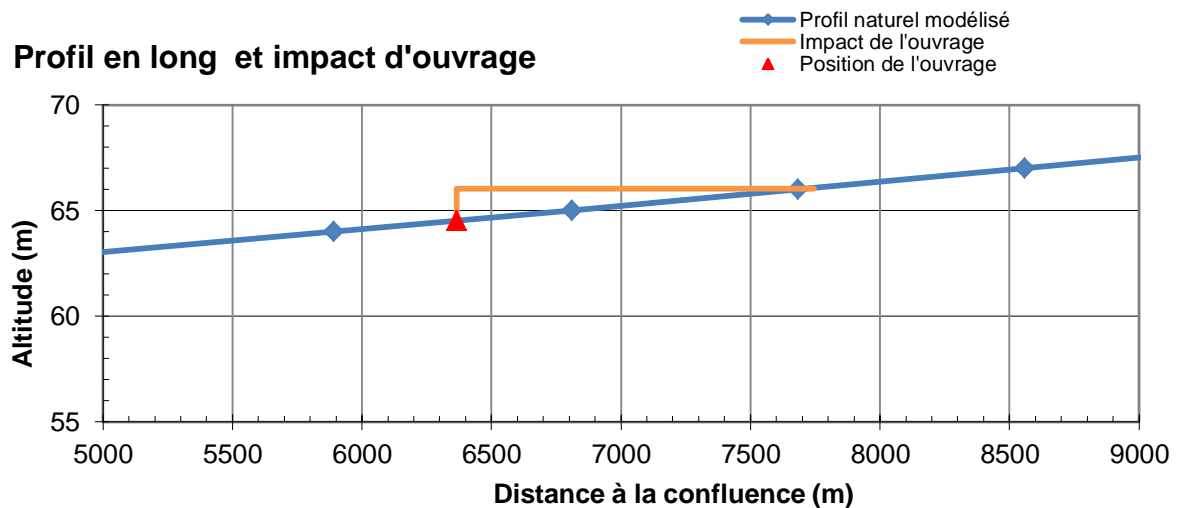

USAGES

Nombre de stations de pompage en amont : 0

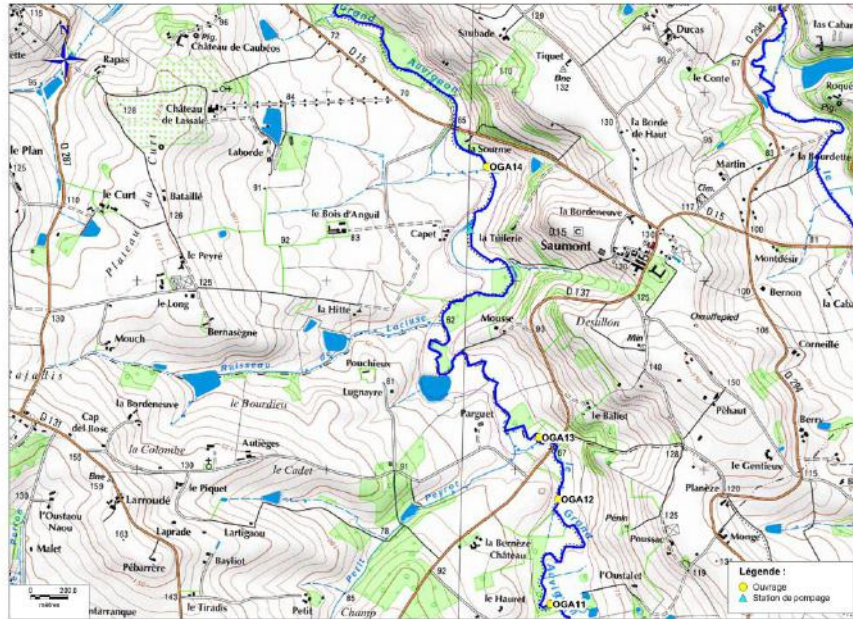

**Nombre de propriétaires\* : 1**

**Nombre d'utilisateurs\* : 1**

**Calendrier d'ouverture\* :**

Janvier	Février	Mars	Avril	Mai	Juin	Juillet	Août	Septembre	Octobre	Novembre	Décembre

**Ouvert | Fermé | Structure fixe**

*\*Données issues de l'enquête menée par la chambre d'agriculture 47 en 2011*



FICHE OUVRAGE			
CODE	<b>OGA14</b>	RIVIERE	<b>GRAND AUVIGNON</b>
ETAT		FERMETURE	<b>Avril à Août</b>
NOM	<b>« La Sourme »</b>	DATE DE PASSAGE	<b>15/05/2014 (Fermé);</b>

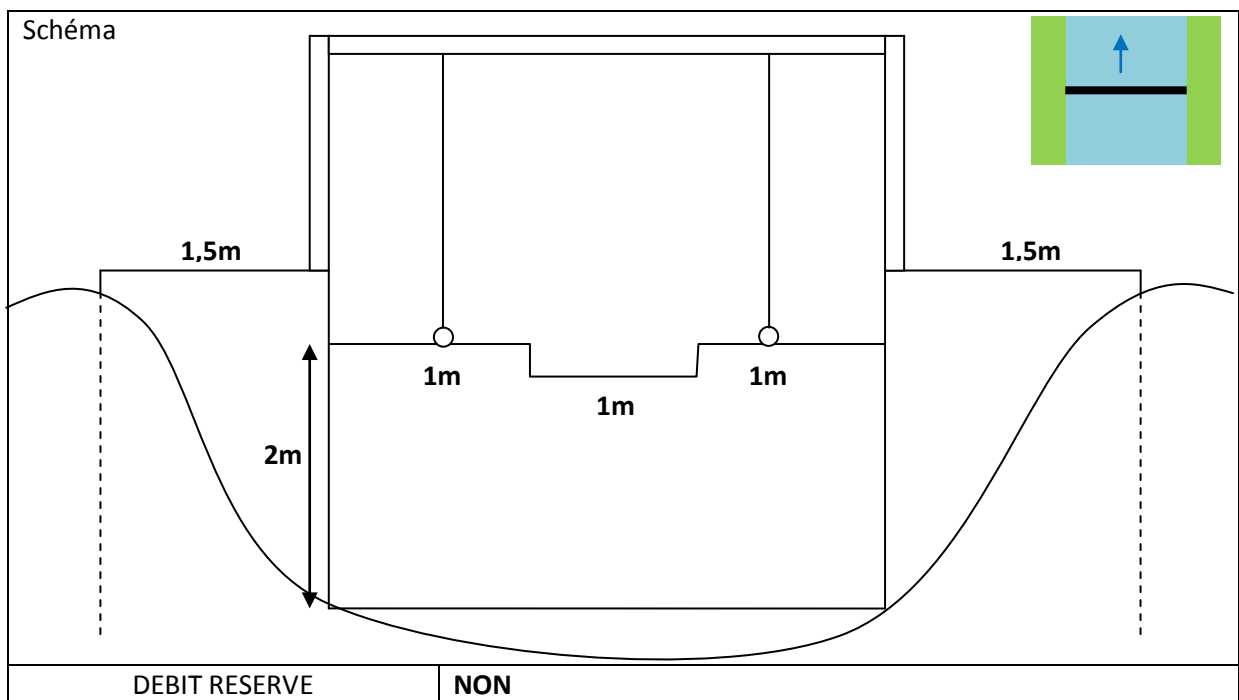

Altitude estimée du fond d'ouvrage : 61.4m

Altitude de la lame d'eau minimale : 61.4m

Altitude de la lame d'eau maximale : 63.4m

Pente estimée autour de l'ouvrage : 0.11%

Volume estimé d'eau retenue par l'ouvrage : 11000m<sup>3</sup>

**LOCALISATION**

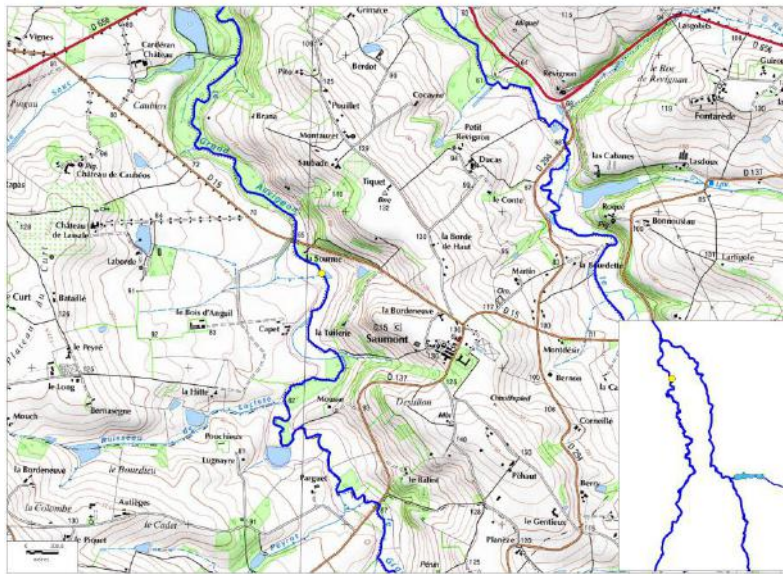

**Coordonnées WSG84 :**

X = 0,447635°E

Y = 44,125828°N

**IMPACTS D'OUVRAGE**

**Distance estimée d'impact :** 1750m en amont

**Distance lenticque avérée relevée en amont :** 1200m avec ouvrage en position fermée

**Franchissabilité :** Nulle en fermeture

**Profil en long et impact d'ouvrage**

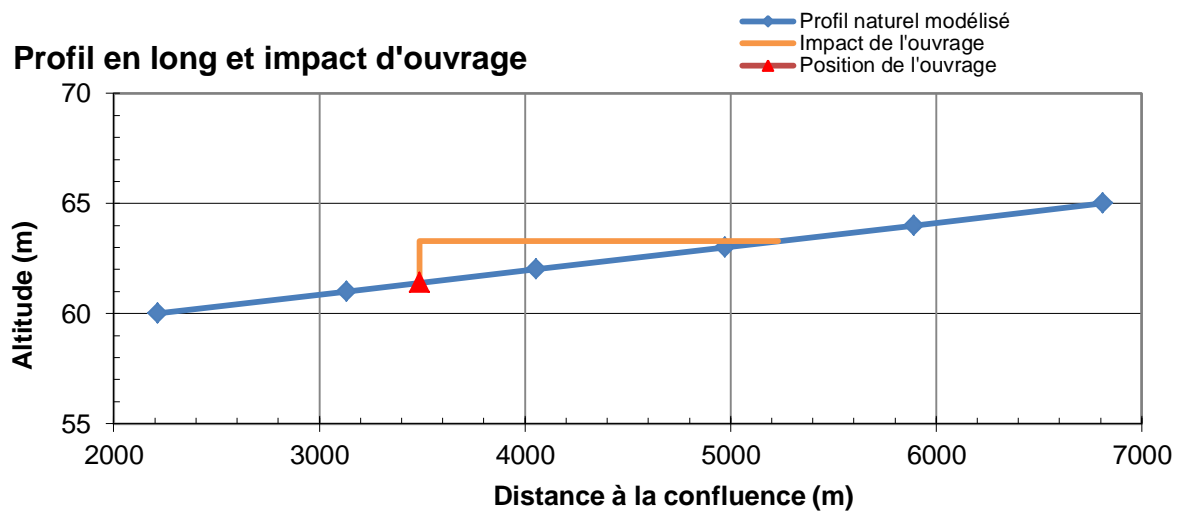

**USAGES**

**Nombre de stations de pompage en amont :** 2 (2m, 400m)

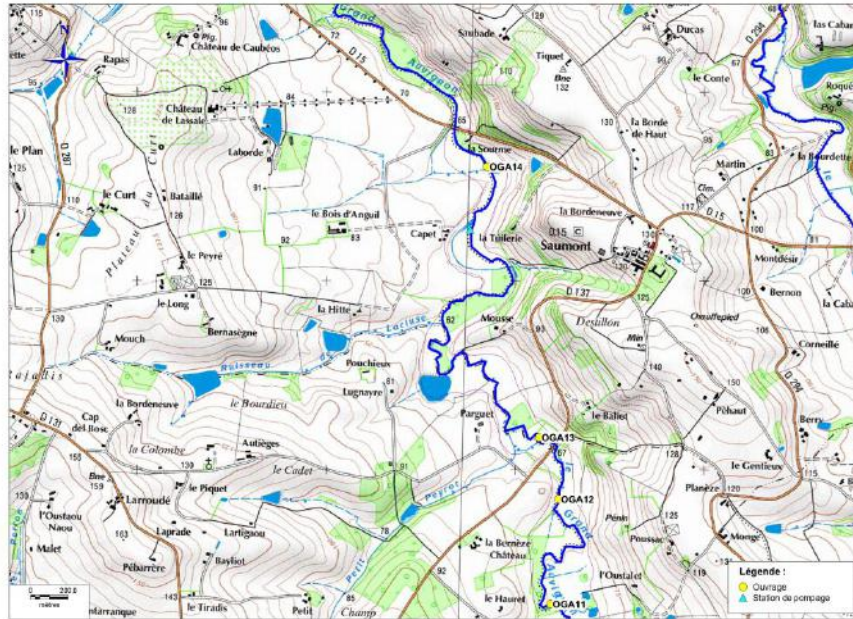

**Nombre de propriétaires\* : 1**

**Nombre d'utilisateurs\* : 1**

**Calendrier d'ouverture\* :**

Janvier	Février	Mars	Avril	Mai	Juin	Juillet	Août	Septembre	Octobre	Novembre	Décembre

**Ouvert | Fermé | Structure fixe**

*\*Données issues de l'enquête menée par la chambre d'agriculture 47 en 2011*

FICHE OUVRAGE			
CODE	OUA1	RIVIERE	AUVIGNON
ETAT		FERMETURE	Non déterminée
NOM	Moulin de Gaston	DATE DE PASSAGE	18/06/2014 (Vanne Ouverte) ;

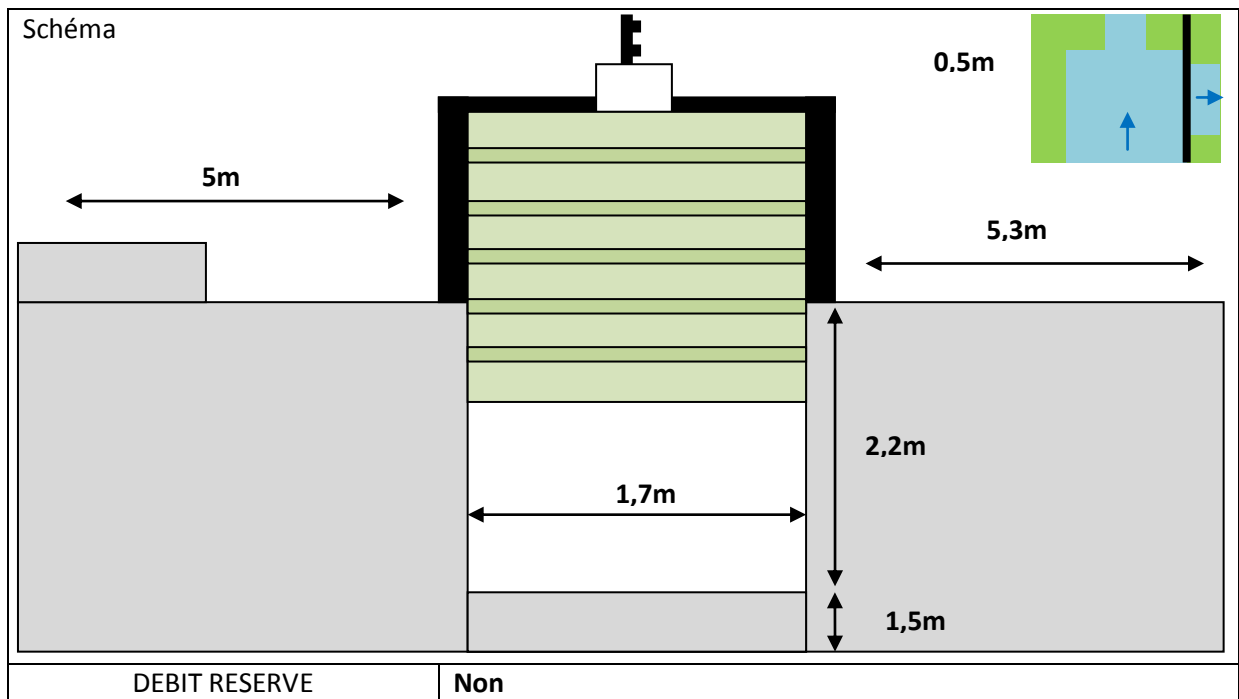

Altitude estimée du fond d'ouvrage : 55,8m

Altitude de la lame d'eau minimale : 57,3m

Altitude de la lame d'eau maximale : 59,5 m

Pente estimée autour de l'ouvrage : 0,18%

Volume estimé d'eau retenue par l'ouvrage : 3000m<sup>3</sup> sur le petit Auvignon et 6900 m<sup>3</sup> sur le grand Auvignon.

**LOCALISATION**

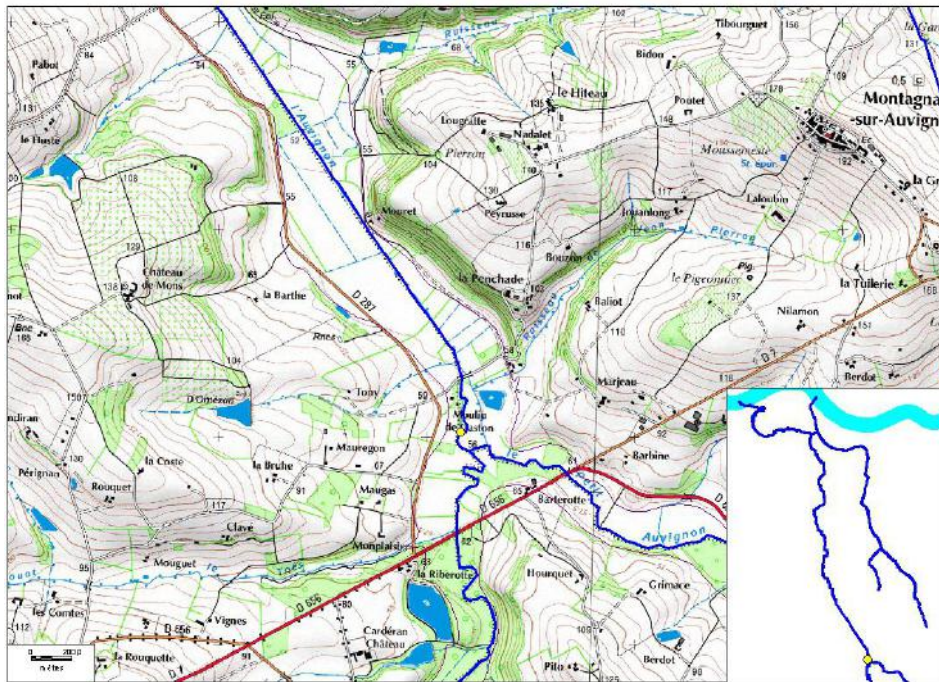

**Coordonnées WSG64 :**

X = 0,43836°E

Y = 44,147438°N

**IMPACTS D'OUVRAGE**

**Distance estimée d'impact :** 800m sur le petit Auvignon et 1250m sur le Grand Auvignon

**Distance lentique avérée relevée en amont :** Non relevé en position fermée

**Franchissabilité :** Nulle en fermeture

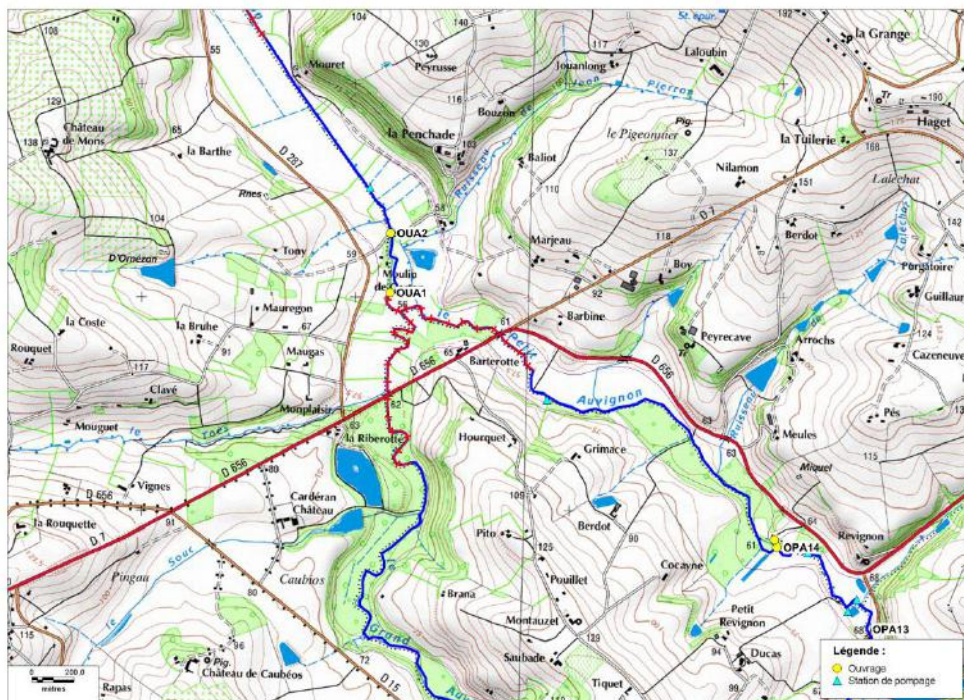

**USAGES**

**Nombre de stations de pompage en amont : 0**

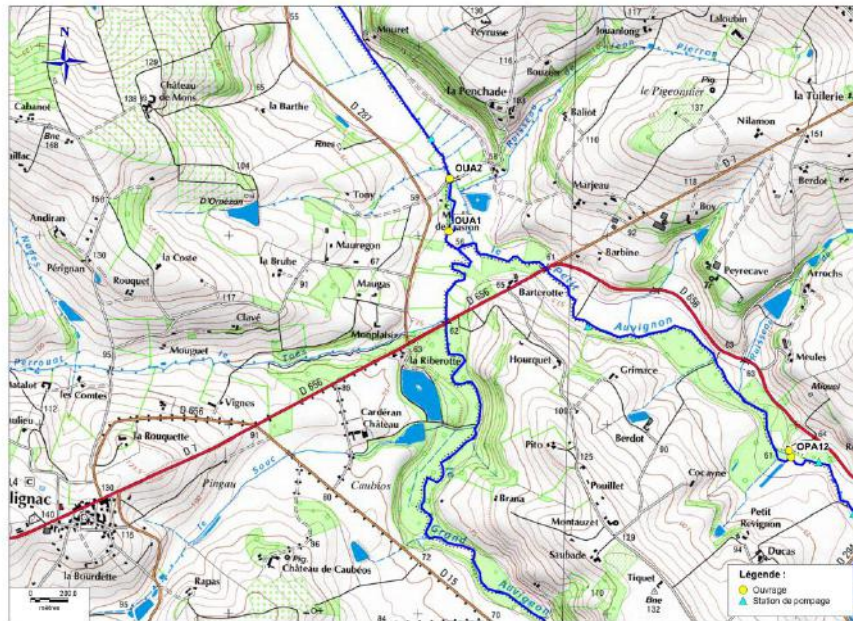

**Nombre de propriétaires\* : Non déterminé**

**Nombre d'utilisateurs\* : Non déterminé**

**Calendrier d'ouverture\* :**

Janvier	Février	Mars	Avril	Mai	Juin	Juillet	Août	Septembre	Octobre	Novembre	Décembre

**Ouvert | Fermé | Structure fixe**

*\*Données issues de l'enquête menée par la chambre d'agriculture 47 en 2011*

FICHE OUVRAGE			
CODE	OUA2	RIVIERE	AUVIGNON
ETAT		FERMETURE	Fixe
NOM		DATE DE PASSAGE	18/06/2014 (Fixe) ;

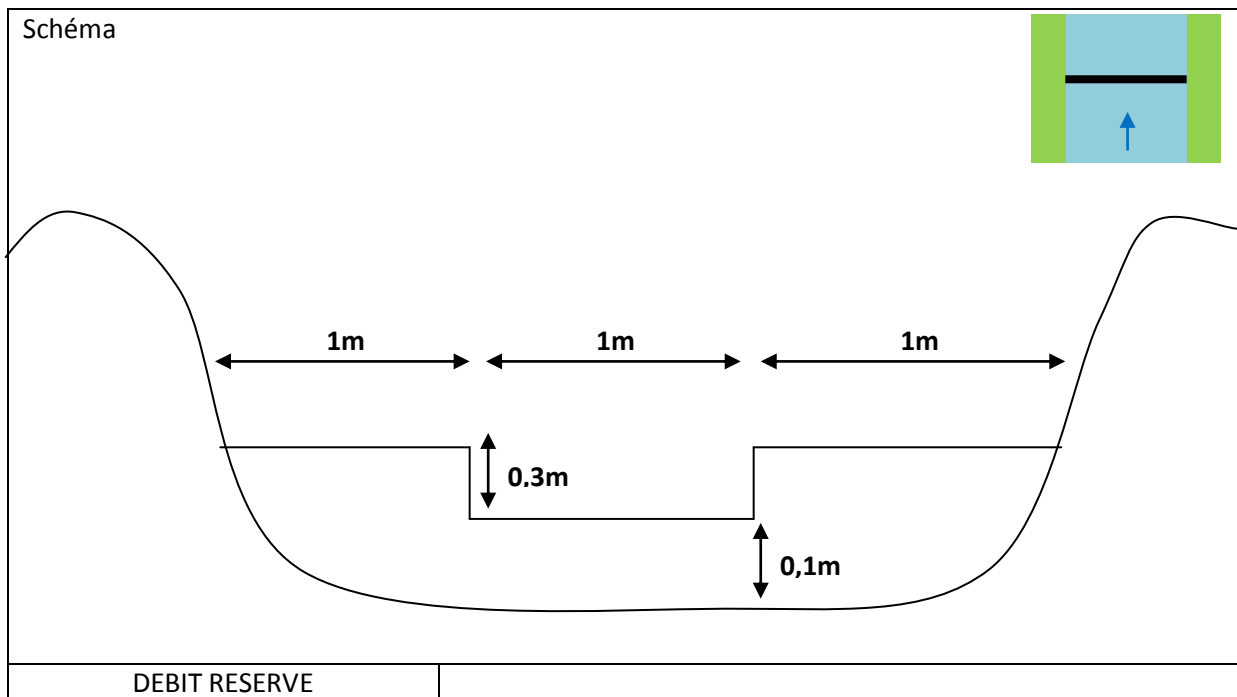

Altitude estimée du fond d'ouvrage : 55,2m

Altitude de la lame d'eau minimale : 55,3m

Altitude de la lame d'eau maximale : 55,6m

Pente estimée autour de l'ouvrage : 0,18%

LOCALISATION

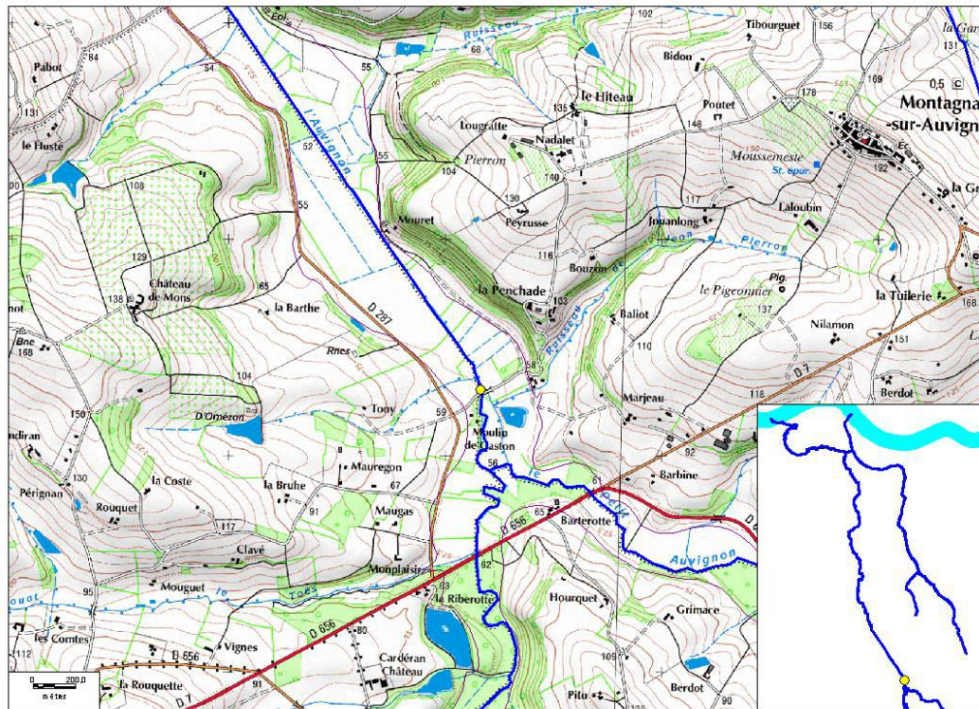

Coordonnées WSG64 :

X = 0,438307°E

Y = 44,14995°N



FICHE OUVRAGE			
CODE	OUA3	RIVIERE	AUVIGNON
ETAT		FERMETURE	Non déterminée
NOM	Mlin Padière	DATE DE PASSAGE	18/06/2014 (Vanne Fermée) ;

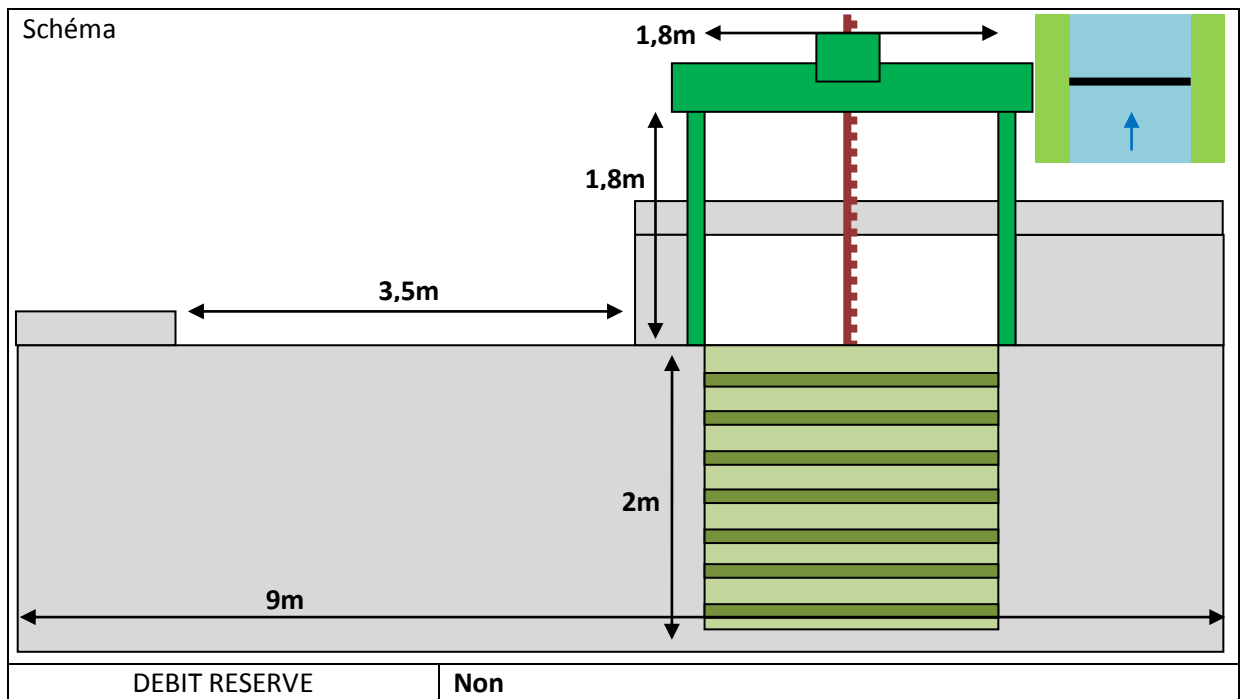

Altitude estimée du fond d'ouvrage : 51,2m

Altitude de la lame d'eau minimale : 51,2m

Altitude de la lame d'eau maximale : 53,2m

Pente estimée autour de l'ouvrage : 0,17%

Volume estimé d'eau retenue par l'ouvrage : 10900m<sup>3</sup>

**LOCALISATION**

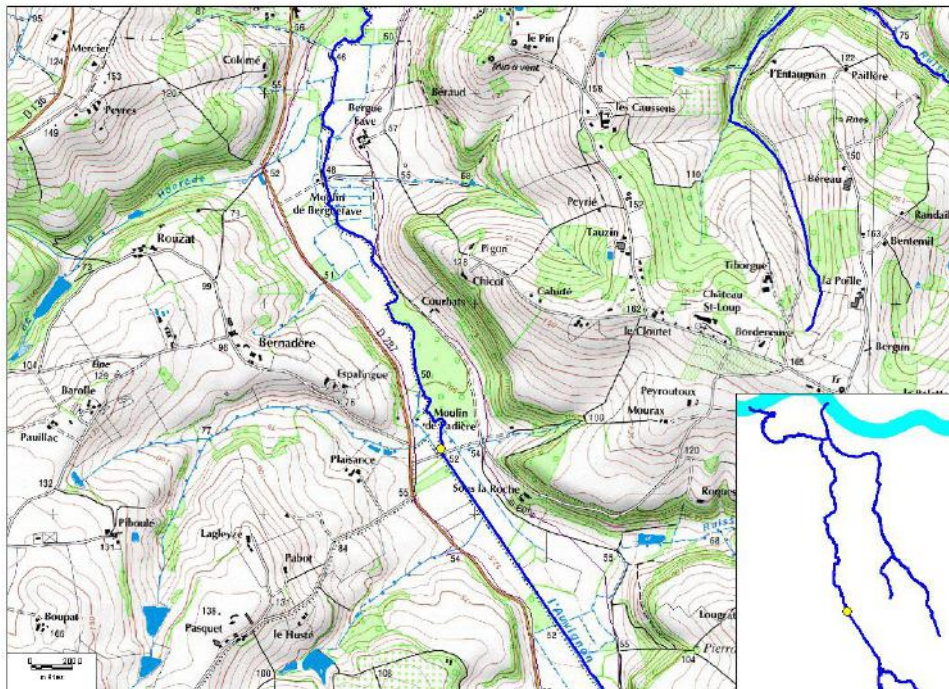

**Coordonnées WSG64 :**

X = 0,421178°E

Y = 0,421178°N

**IMPACTS D'OUVRAGE**

**Distance estimée d'impact : 1200m**

**Distance lenticule avérée relevée en amont : 1300m**

**Franchissabilité : Nulle en fermeture**

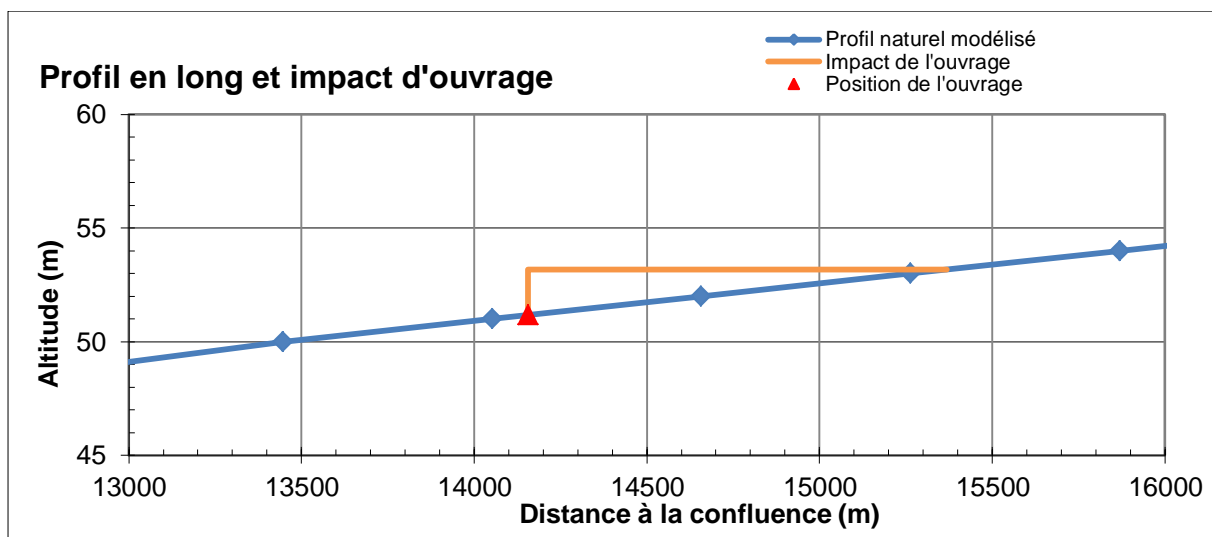

**USAGES**

**Nombre de stations de pompage en amont : 2 (900m, 2000m)**

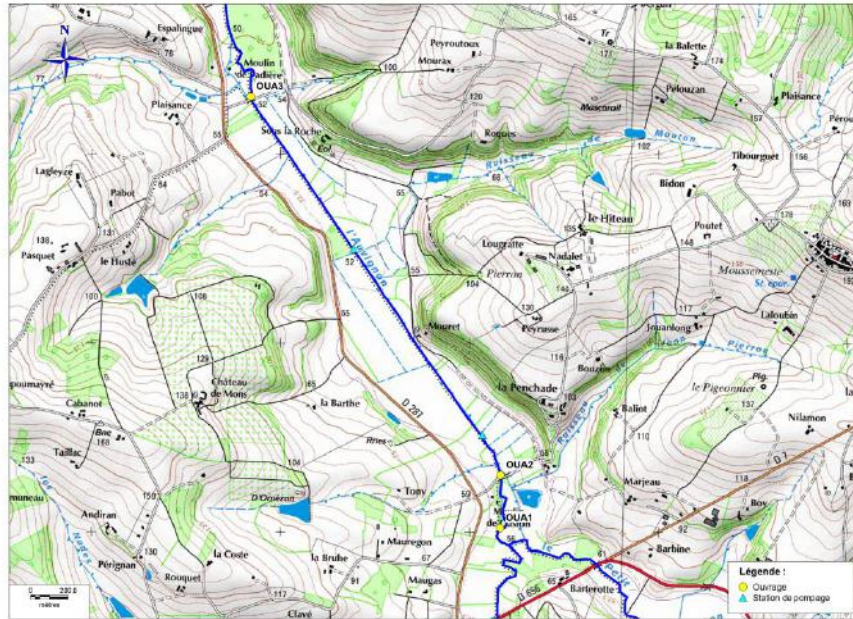

**Nombre de propriétaires :** Non déterminé

**Nombre d'utilisateurs :** Non déterminé

**Calendrier d'ouverture :**

Janvier	Février	Mars	Avril	Mai	Juin	Juillet	Août	Septembre	Octobre	Novembre	Décembre

**Ouvert** | **Fermé** | **Structure fixe**

FICHE OUVRAGE			
CODE	OUA4	RIVIERE	AUVIGNON
ETAT		FERMETURE	Non déterminée
NOM	Mlin Berguefave	DATE DE PASSAGE	18/06/2014 (Vanne Ouverte) ;

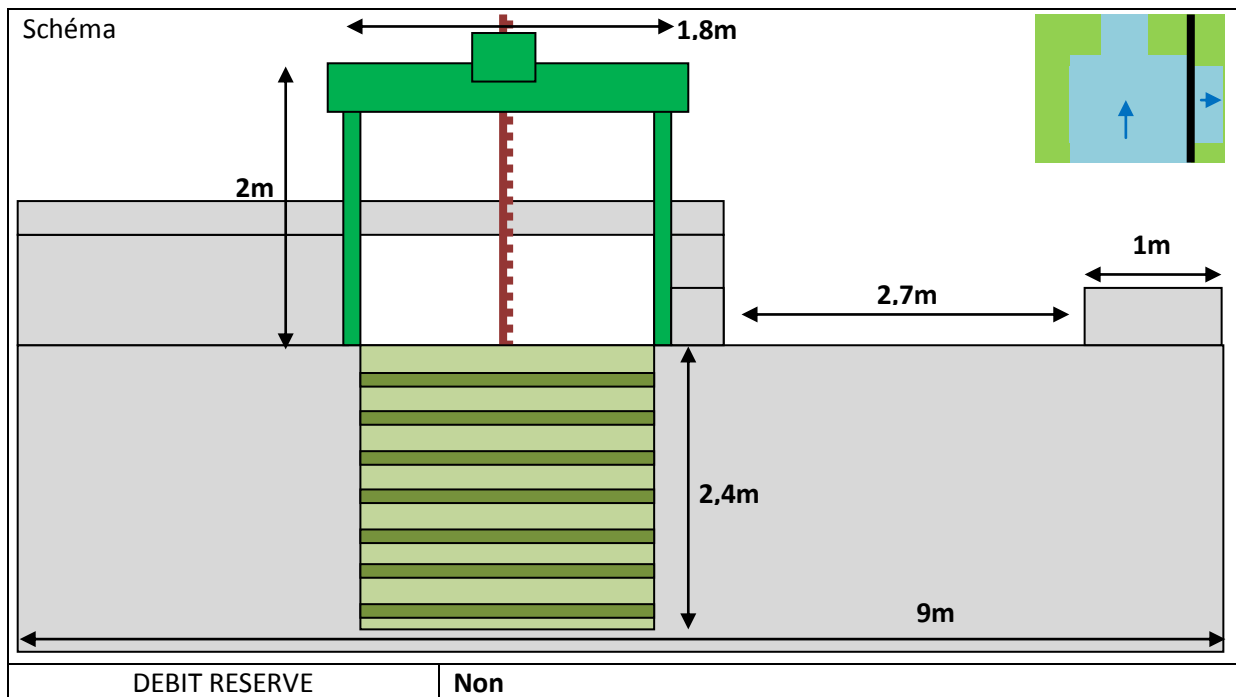

Altitude estimée du fond d'ouvrage : 48.2 m

Altitude de la lame d'eau maximale : 50.6 m

Volume estimé d'eau retenue par l'ouvrage : 14 000 m<sup>3</sup>

LOCALISATION

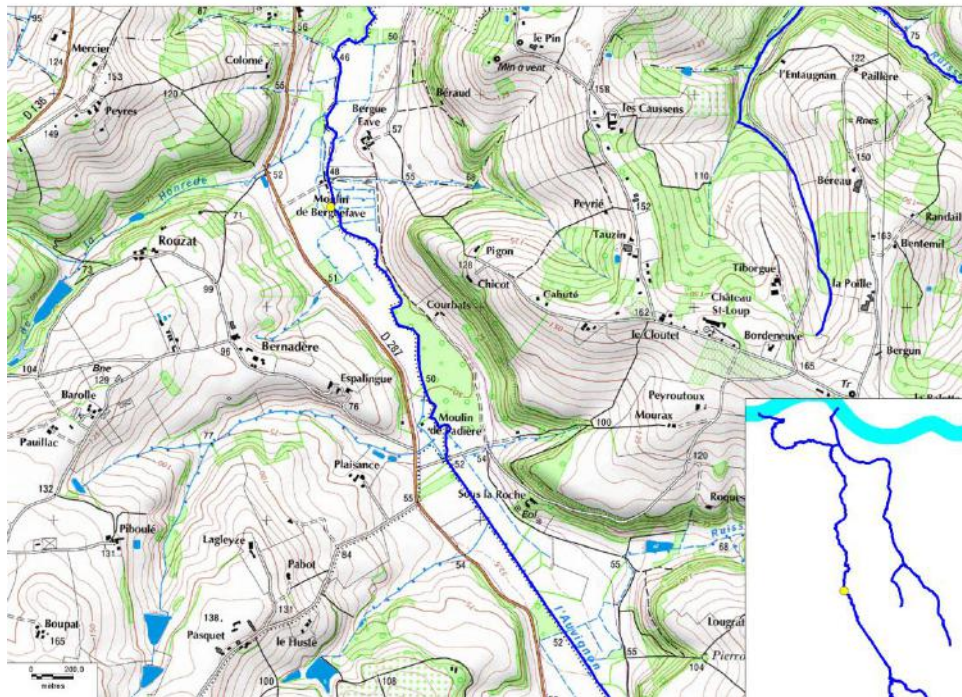

Coordonnées WSG64 :

X = °E      Y = °N

IMPACTS D'OUVRAGE

Distance estimée d'impact : 1 305 m

Distance lenticule avérée relevée en amont : 1 100 m

Franchissabilité : Nulle en fermeture

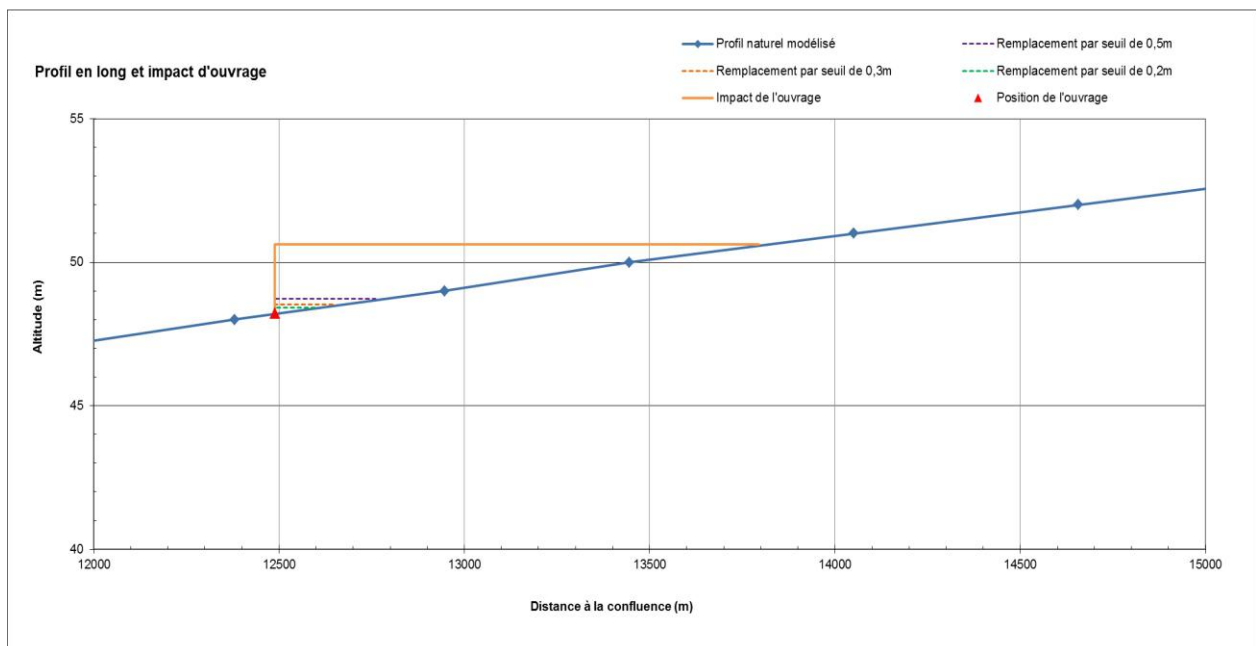

**USAGES**

**Nombre de stations de pompage en amont : 0**



**Nombre de propriétaires : 1**

**Nombre d'utilisateurs : Non déterminé**

**Calendrier d'ouverture\* :**

Janvier	Février	Mars	Avril	Mai	Juin	Juillet	Août	Septembre	Octobre	Novembre	Décembre

**Ouvert | Fermé | Structure fixe**

FICHE OUVRAGE			
CODE	OUA5	RIVIERE	AUVIGNON
ETAT		FERMETURE	Non déterminée
NOM	Moulin de Bruch	DATE DE PASSAGE	19/06/2014 (Vanne Fermée) ;

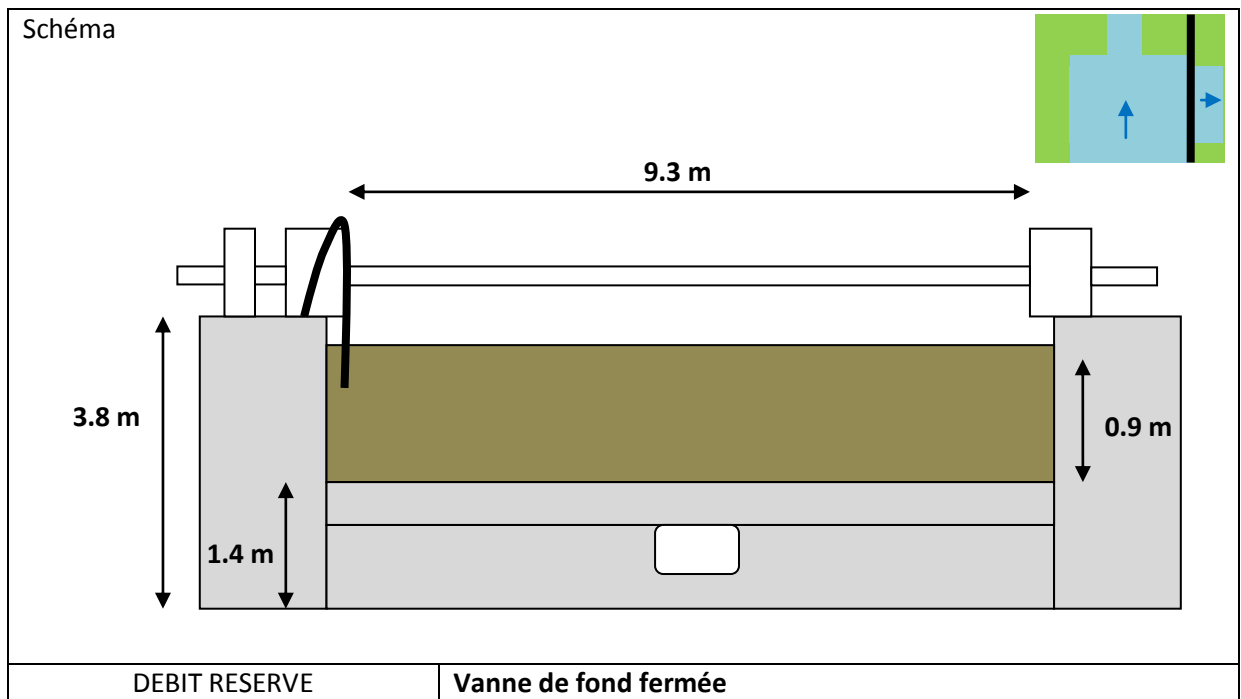

Altitude estimée du fond d'ouvrage : 41,9m

Altitude de la lame d'eau minimale : 41.9 m

Altitude de la lame d'eau maximale : 44.2 m

Pente estimée autour de l'ouvrage : 0,18%

Volume estimé d'eau retenue par l'ouvrage : 13 750 m<sup>3</sup>

LOCALISATION

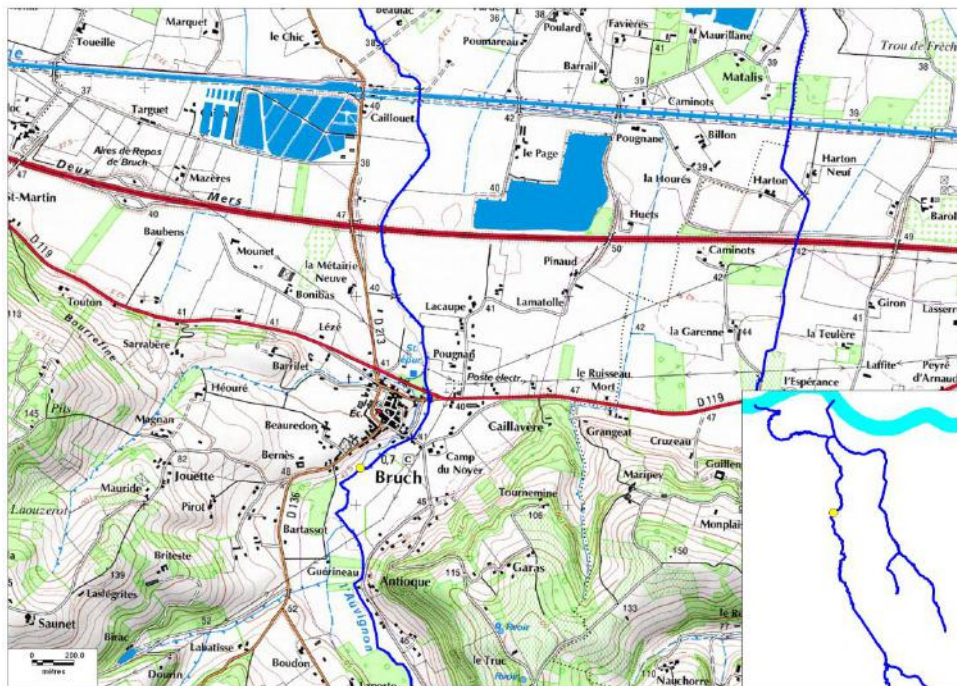

Coordonnées WSG64 :

X = 0,41369°E

Y = 44,205684°N

IMPACTS D'OUVRAGE

Distance estimée d'impact : 1285 m

Distance lenticule avérée relevée en amont : 1050 m

Franchissabilité : Nulle en fermeture

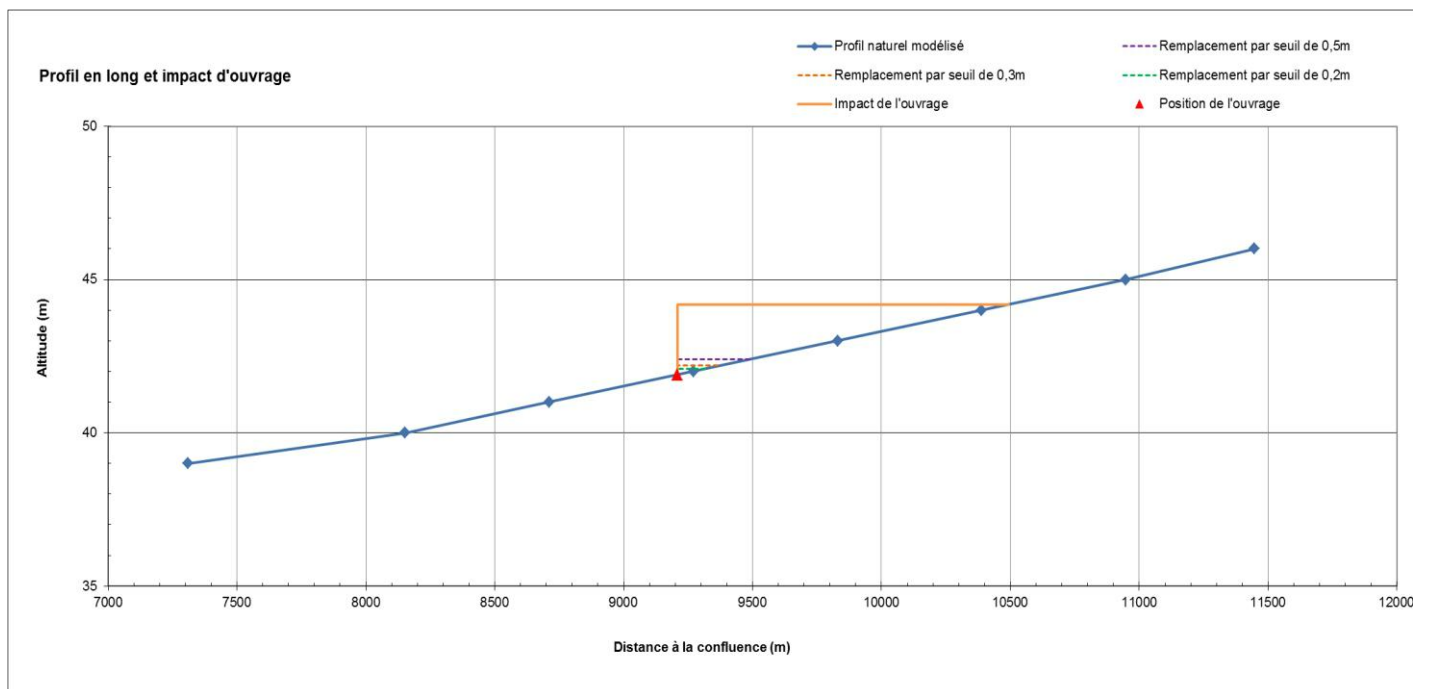



USAGES
--------

**Nombre de stations de pompage en amont : 0**

**Nombre de propriétaires : 1**

**Nombre d'utilisateurs : Non déterminé**

**Calendrier d'ouverture\* : Clapet automatique**

FICHE OUVRAGE			
CODE	OUA6	RIVIERE	AUVIGNON
ETAT		FERMETURE	Fixe
NOM	Pont D119 de Bruch	DATE DE PASSAGE	25/06/2014 (Fixe) ;

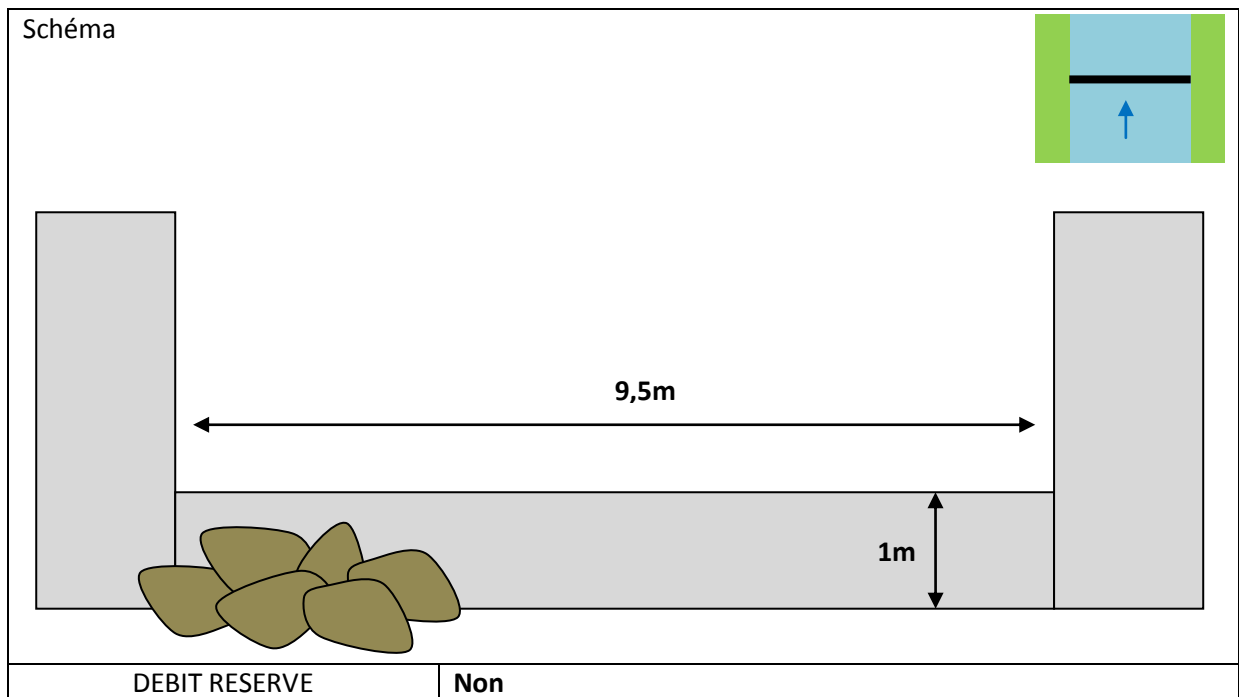

Altitude estimée du fond d'ouvrage : 41m

Altitude de la lame d'eau minimale : 41m

Altitude de la lame d'eau maximale : 41m

Pente estimée autour de l'ouvrage : 0,18%

LOCALISATION

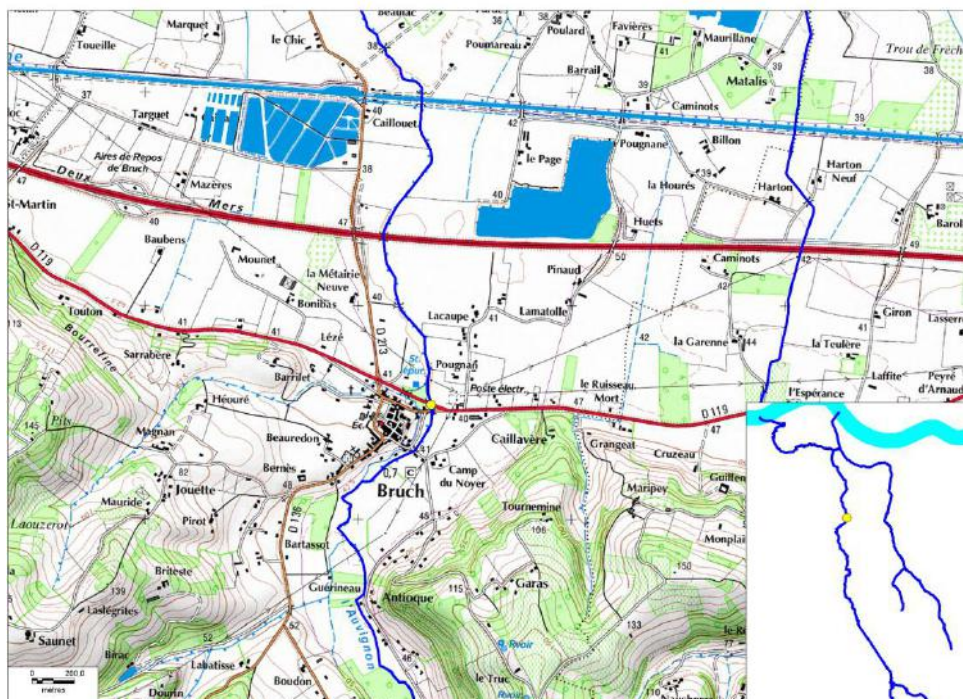

Coordonnées WSG64 :

X = 0,41369°E

Y = 44,205684°N

FICHE OUVRAGE			
CODE	<b>OUA7</b>	RIVIERE	AUVIGNON
ETAT		FERMETURE	Fixe
NOM	Déversoir	DATE DE PASSAGE	25/06/2014 (Fixe) ;

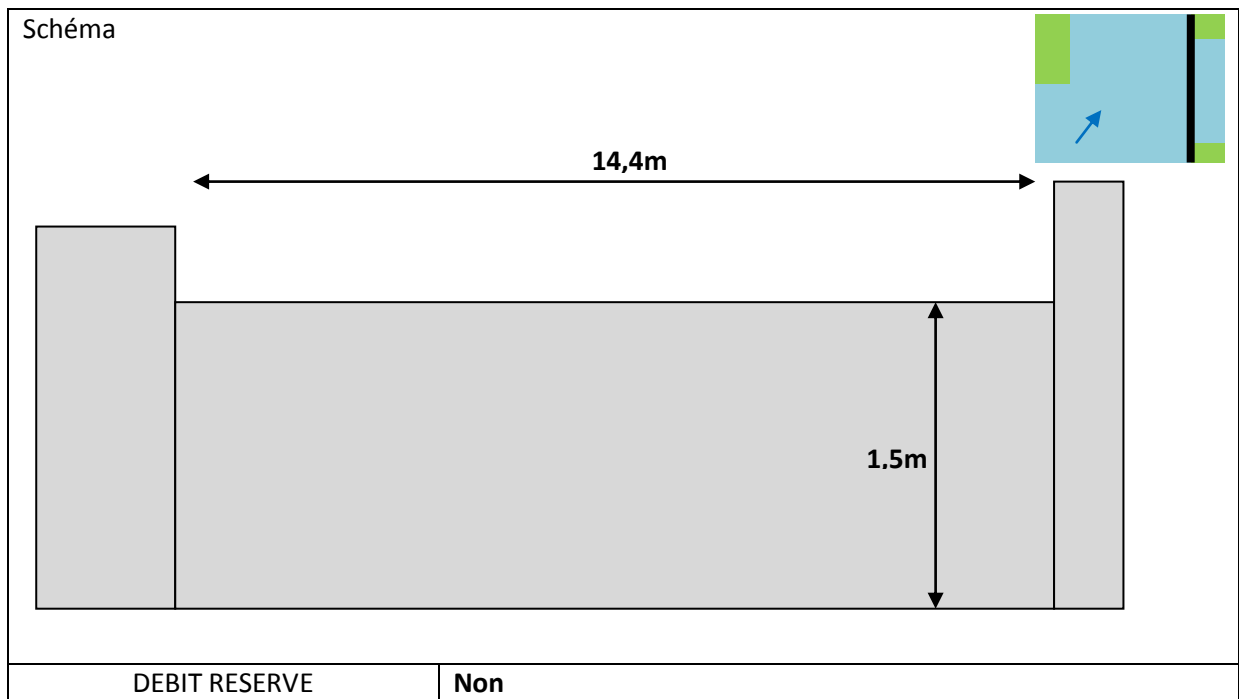

Altitude estimée du fond d'ouvrage : 36,8m

Altitude de la lame d'eau minimale : 38,3m

Altitude de la lame d'eau maximale : 38,3m

Pente estimée autour de l'ouvrage : 0,12%

LOCALISATION

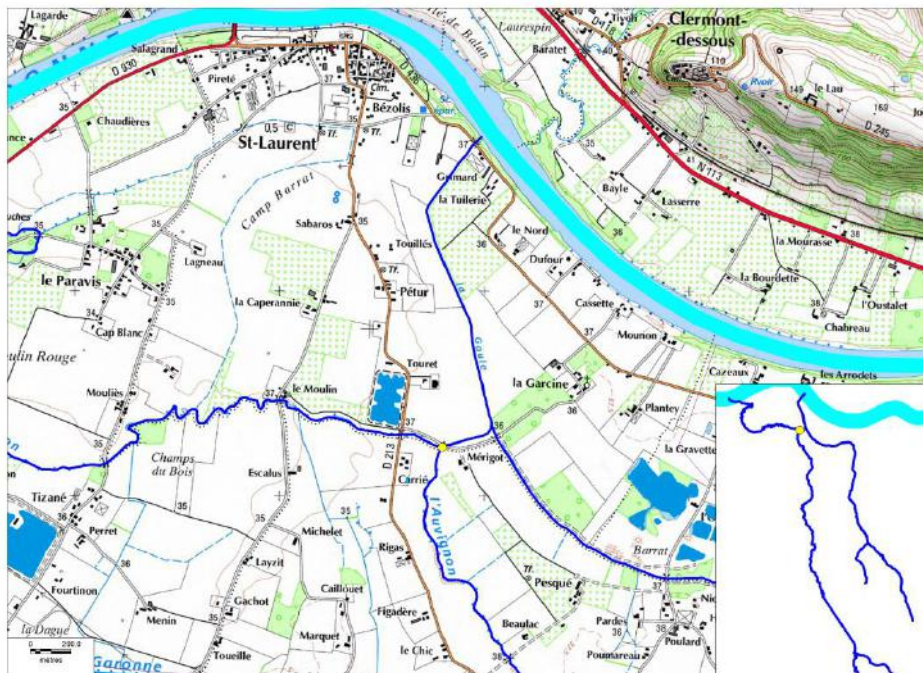

Coordonnées WSG64 :

X = 0,406069°E

Y = 44,229856°N

IMPACTS D'OUVRAGE

Distance lentique avérée relevée en amont : 1500m

Franchissabilité : Nulle

Calendrier d'ouverture :

Janvier	Février	Mars	Avril	Mai	Juin	Juillet	Août	Septembre	Octobre	Novembre	Décembre

Ouvert | Fermé | Structure fixe

FICHE OUVRAGE			
CODE	OUA8	RIVIERE	AUVIGNON
ETAT		FERMETURE	Non déterminée
NOM	« Mlin St Laurent »	DATE DE PASSAGE	25/06/2014 (Vanne fermée) ;

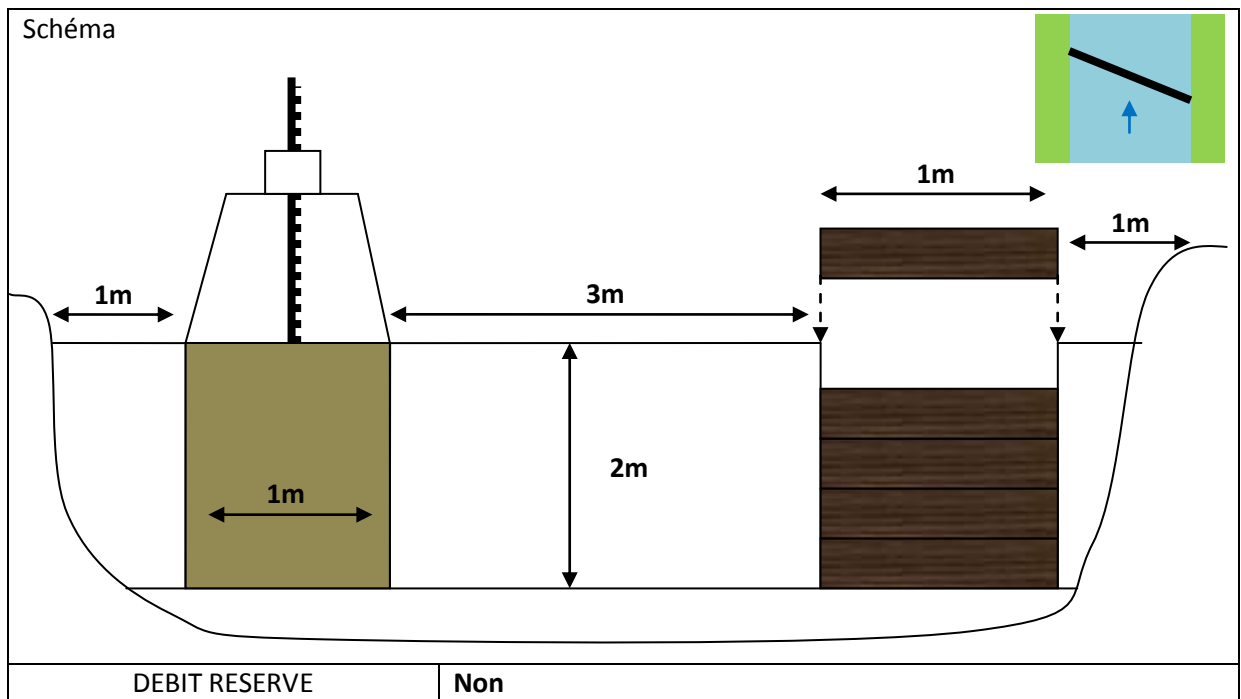

Altitude estimée du fond d'ouvrage : 36,6m

Altitude de la lame d'eau minimale : 38,6m

Altitude de la lame d'eau maximale : 38,6m

Pente estimée autour de l'ouvrage : 0,12%

Volume estimé d'eau retenue par l'ouvrage : 11800m<sup>3</sup>

LOCALISATION

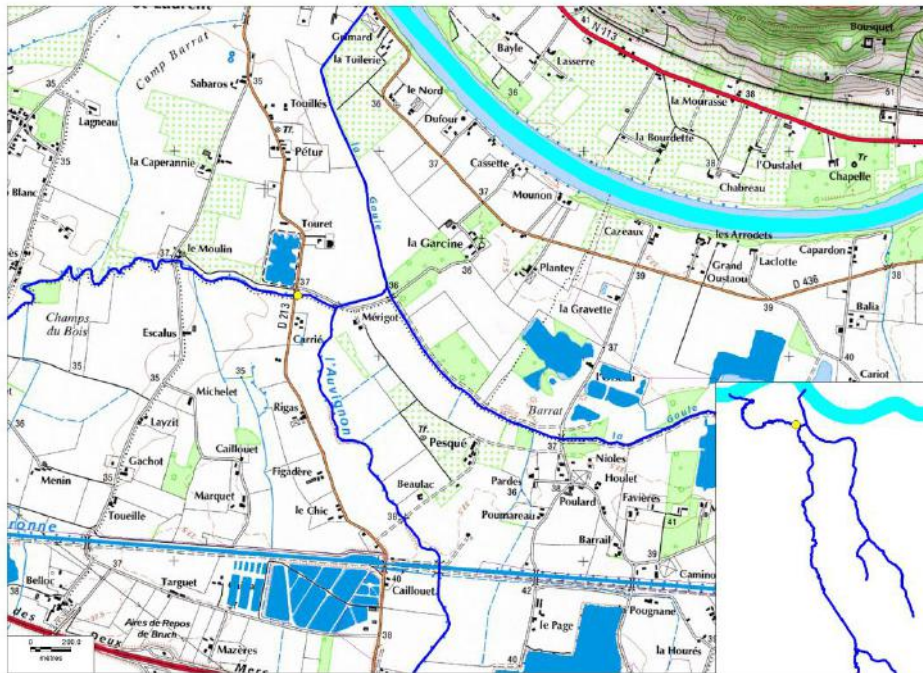

Coordonnées WSG64 :

X = 0,403642°E

Y = 44,230359°N

IMPACTS D'OUVRAGE

Distance estimée d'impact : 1700m

Distance lenticue avérée relevée en amont : 1700m (Influence avec déversoir OUA7)

Franchissabilité : Nulle en fermeture

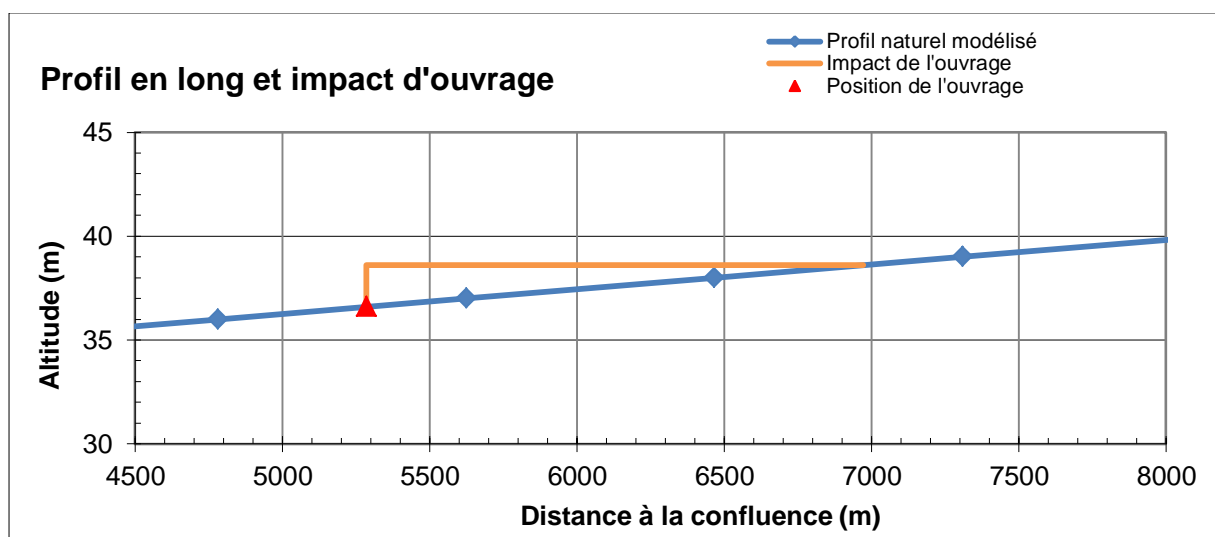

USAGES

Nombre de stations de pompage en amont : 0

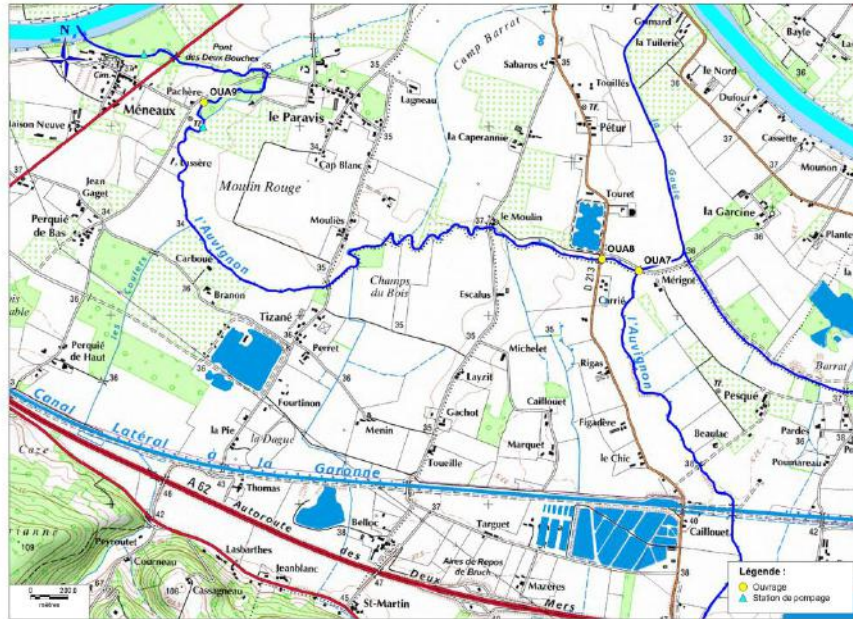

**Nombre de propriétaires\*** : Non déterminé

**Nombre d'utilisateurs \***: Non déterminé

**Calendrier d'ouverture\*** :

Janvier	Février	Mars	Avril	Mai	Juin	Juillet	Août	Septembre	Octobre	Novembre	Décembre

**Ouvert** | **Fermé** | **Structure fixe**

*\*Données issues de l'enquête menée par la chambre d'agriculture 47 en 2011*



FICHE OUVRAGE			
CODE	OUA9	RIVIERE	AUVIGNON
ETAT		FERMETURE	Non déterminée
NOM	« Pachère »	DATE DE PASSAGE	25/06/2014 (Vanne fermée) ;

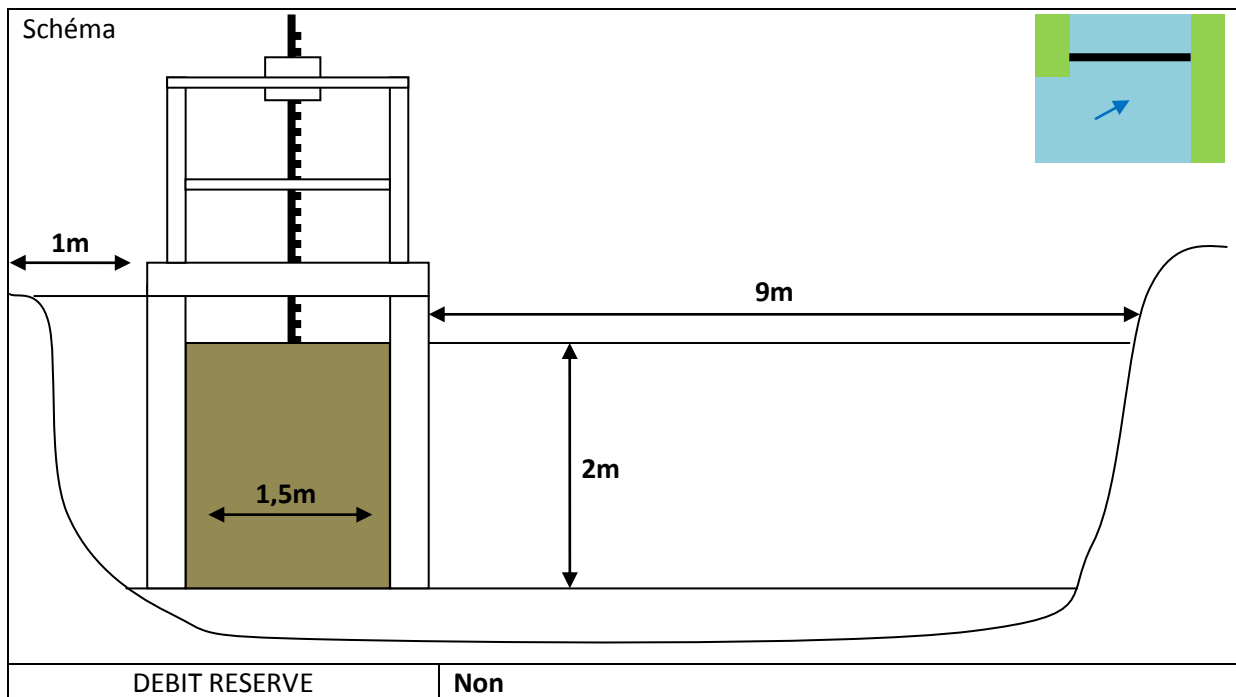

Altitude estimée du fond d'ouvrage : 32m

Altitude de la lame d'eau minimale : 34m

Altitude de la lame d'eau maximale : 34m

Pente estimée autour de l'ouvrage : 0,13%

Volume estimé d'eau retenue par l'ouvrage : 18000m<sup>3</sup>

LOCALISATION

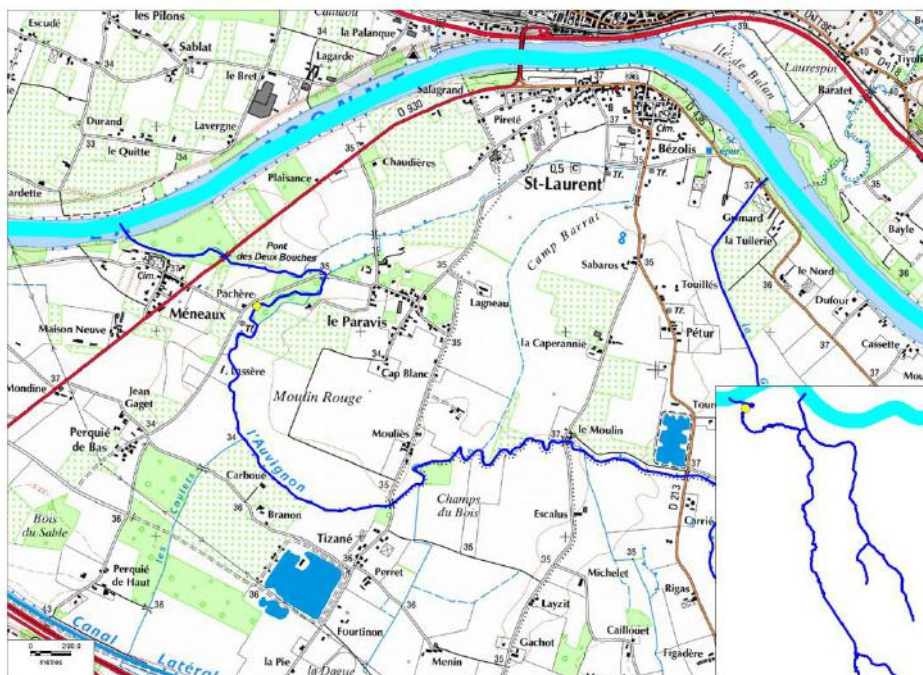

Coordonnées WSG64 :

X = 0,377004°E

Y = 44,237367°N

IMPACTS D'OUVRAGE

Distance estimée d'impact : 1500m

Distance lenticue avérée relevée en amont : 1350m

Franchissabilité : Nulle en fermeture

Profil en long et impact d'ouvrage

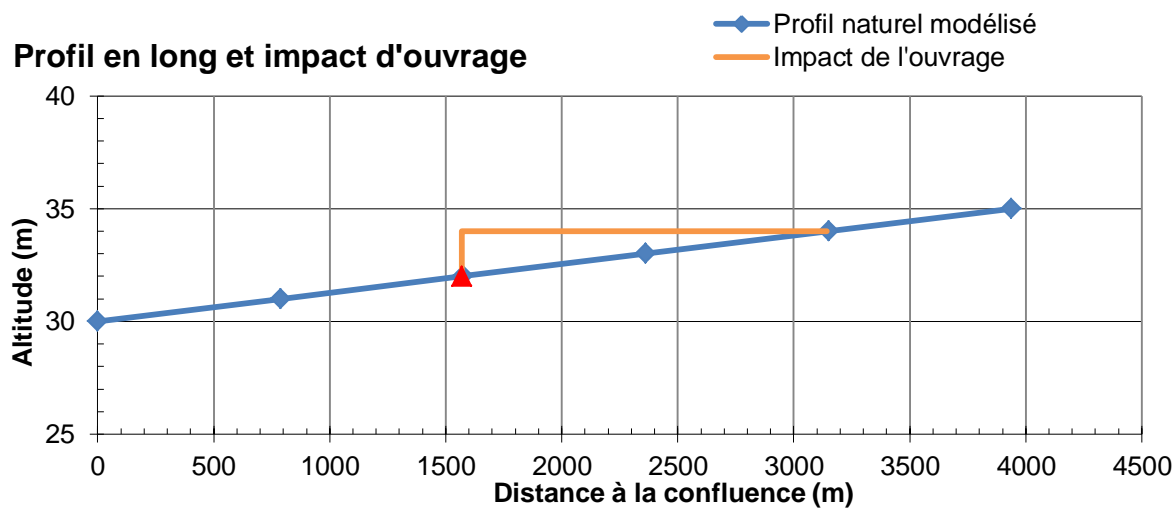

USAGES

Nombre de stations de pompage en amont : 1 (150m)

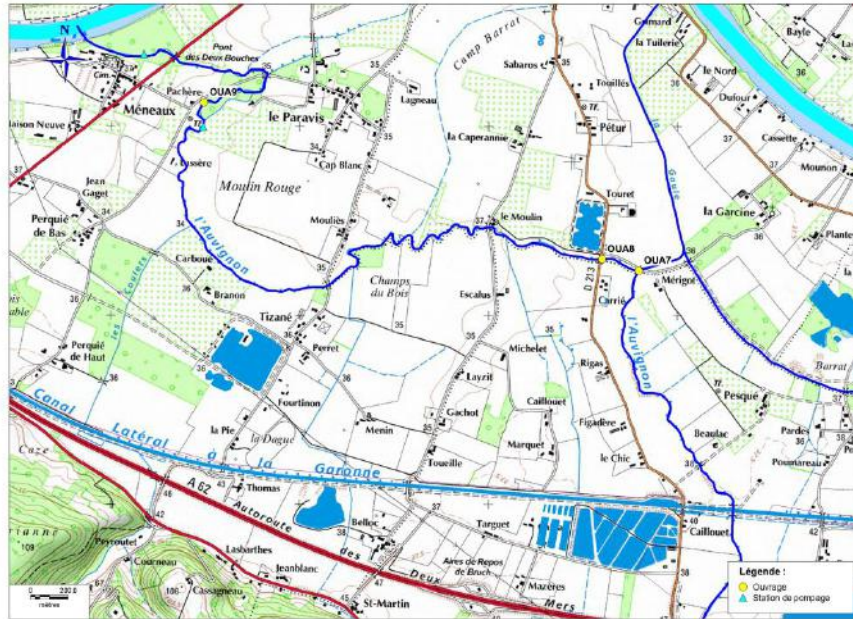

**Nombre de propriétaires :** Non déterminé

**Nombre d'utilisateurs :** Non déterminé

**Calendrier d'ouverture :**

Janvier	Février	Mars	Avril	Mai	Juin	Juillet	Août	Septembre	Octobre	Novembre	Décembre

**Ouvert** | **Fermé** | **Structure fixe**